

# Gejderskydd

---

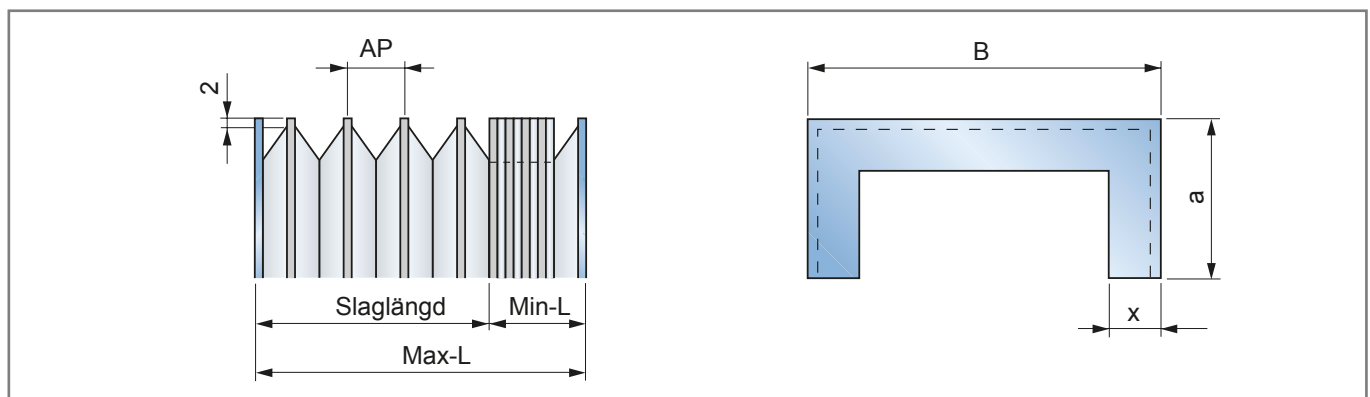

# Gejderskydd

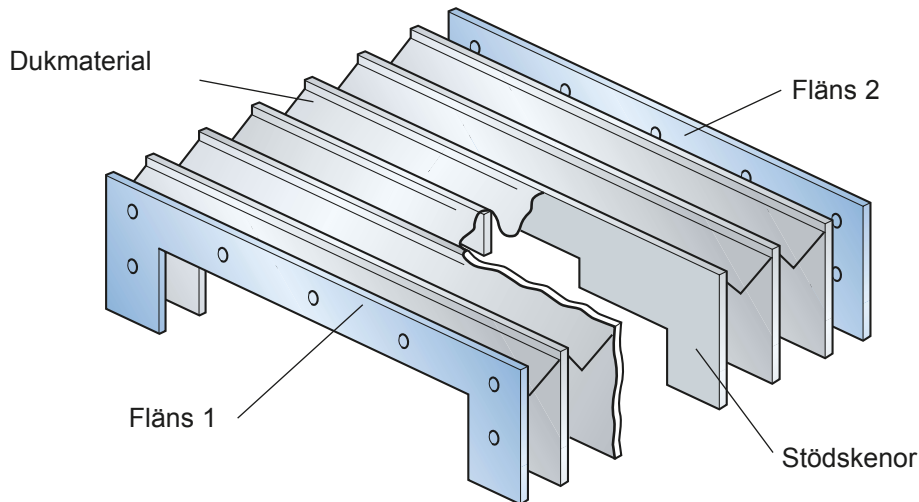

**Maximal längd** = Max-L  
**Minimal längd** = Min-L  
**Slaglängd** = Max-L - Min-L

**B** = yttre bredd  
**a** = yttre höjd  
**x** = veckdjup

**AP** = Öppning av 1 veck =  $(x \cdot 2) - 8$

**SM** = Material tjocklek \*

**SS** = Stödskena tjocklek \*

**SF** = Fläns tjocklek \*

**NP** = Antal veck =  $\frac{\text{Max-L}}{\text{AP}} + 2$

**Min-L** =  $(\text{SM} \cdot 8 + \text{SS}) \cdot \text{NP} + (\text{SF} \cdot 2)$

\* Se materiallista på s. 6

### Exempel:

Data: Veckdjup = 15 mm

Max-L = 1000 mm

Öppning av 1 veck =  $(15 \times 2) - 8 = 22$

Antal veck =  $\frac{1000}{22} + 2 = 48$

Min-L =  $(0,25^* \times 8 + 1^{**}) \times 48 + (2^{***} \times 2)$

Min-L =  $3 \times 48 + 4 = 148$

**Minimal längd = 148 mm**

\* Vi antar att dukmaterialet är  $t=0,25$  mm  
 (se materiallistan på s. 6)

\*\* Vi antar att stödskenan är  $t=1,0$  mm

\*\*\* Vi antar att flänsen är  $t=2$  mm  
 (se materiallistan på s. 6)

## Gejderskydd med ställameller

**OBS: monteras endast vertikalt**

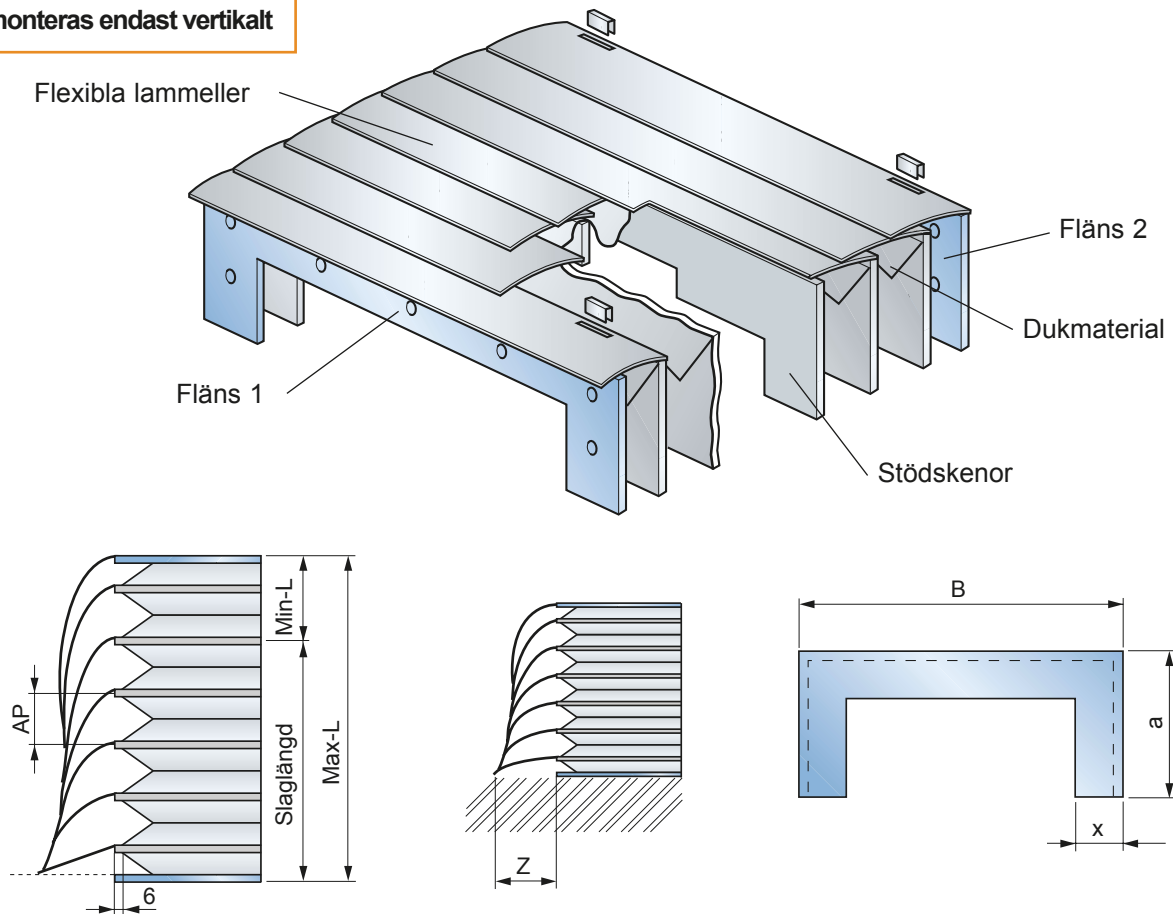

**Maximal längd = Max-L**  
**Minimal längd = Min-L**  
**Slaglängd = Max-L - Min-L**

**B = yttre bredd**  
**a = yttre höjd**  
**x = veckdjup**

<b>x(mm)</b>	15	20	25	30	35	40	45
<b>Z(mm)</b>	40	50	60	70	80	90	100

### Formel för att beräkna Min-L

**AP** = Öppning av 1 veck =  $(x \cdot 2) - 16$

**SM** = Material tjocklek \*

**SS** = Stödskena tjocklek \*

**SF** = Fläns tjocklek \*

**NP** = Antal veck =  $\frac{\text{Max-L}}{\text{AP}} + 2$

**Min-L** =  $(\text{SM} \cdot 8 + \text{SS}) \cdot \text{NP} + (\text{SF} \cdot 2)$

\* Se materiallistan på s. 6

### Exempel:

Data: Veckdjup = 30 mm

Max-L = 1000 mm

Öppning av 1 veck =  $(30 \times 2) - 16 = 44$

Antal veck =  $\frac{1000}{44} + 2 = 25$

Min-L =  $(0,25 \times 8 + 1^{**}) \times 25 + (2^{***} \times 2)$

Min-L =  $3 \times 25 + 4 = 79$

**Minimal längd = 79 mm**

\* Vi antar att dukmaterialet är  $t=0,25$  mm (se materiallistan på s. 6)

\*\* Vi antar att stödskenan är  $t=1,0$  mm

\*\*\* Vi antar att flänsen är  $t=2$  mm (se materiallistan på s. 6)

## Standardform på Gejderskydd

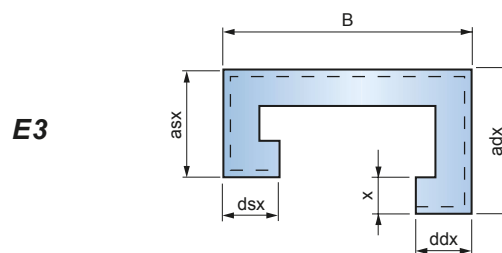
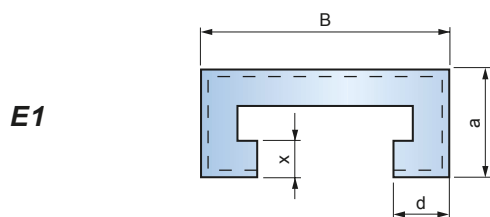
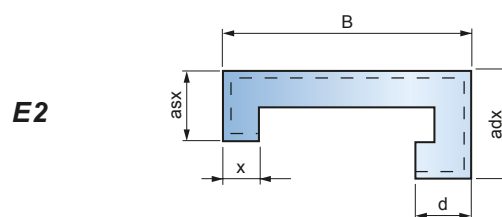
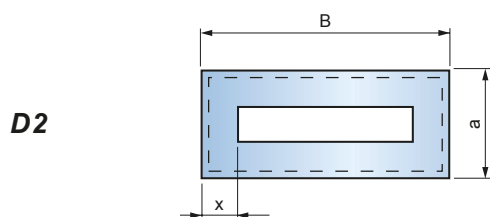
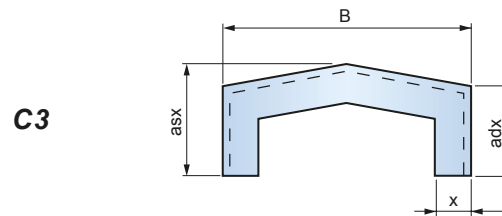
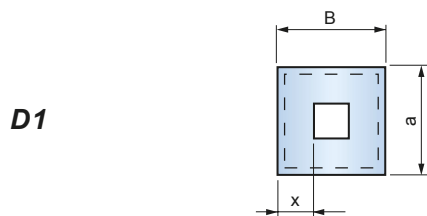
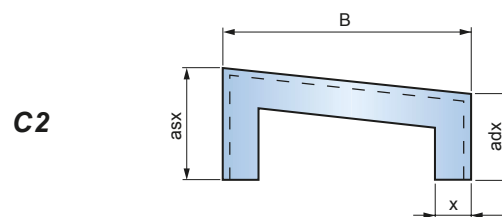
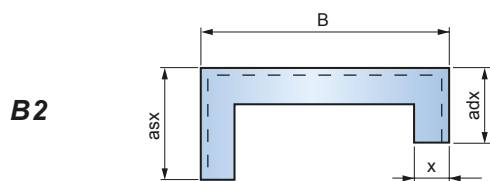
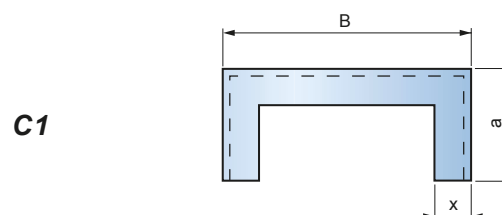
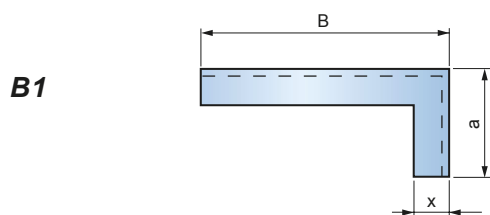
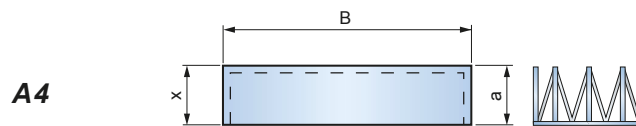
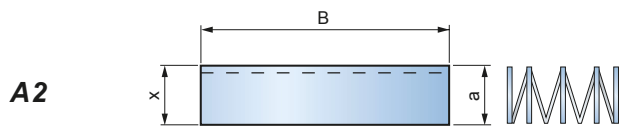
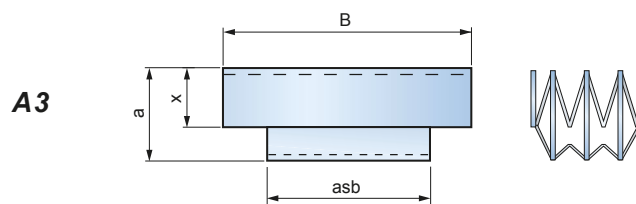
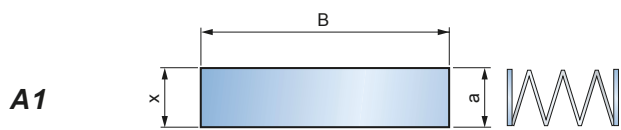

## Anslutning av Gejderskydd

### Typ A

- Stålblåt, aluminum eller PVC fläns
- Form samt hålbild efter kunds ritning

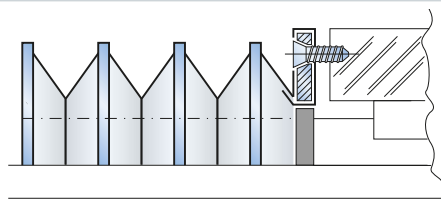

### Typ B

- Stålblåt, aluminum eller PVC fläns
- Form samt hålbild efter kunds ritning

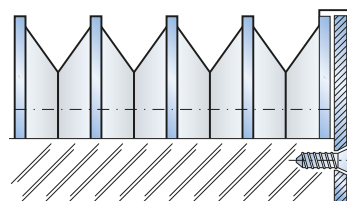

### Typ C

- Stålblåt fläns
- Form samt hålbild efter kunds ritning
- Gängade hål i fläns

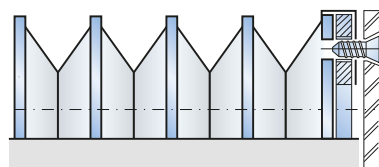

### Typ D

- Anslutningsfläns utskjuten från profilen, tillverkade av stålblåt, aluminum eller PVC
- Form samt hålbild efter kunds ritning

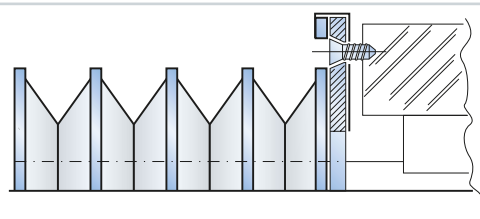

### Typ E

Anslutning med kardborre.

Stödskena i PVC som fläns, med kardborreband fäst på stödskenan samt direkt på maskin.

Denna lösning har två stora fördelar:

- Snabbt att applicera samt att ta bort skyddet.
- Låg kostnad
- \* Rekommenderas i torr miljö.

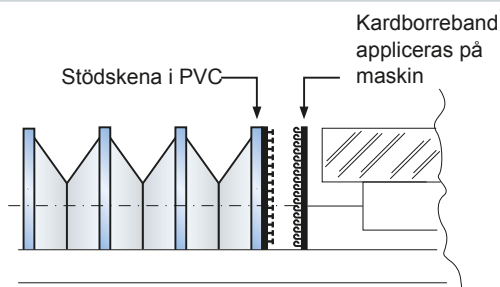

### Typ F

Kraftig anslutning för tuffare miljö.

Stödskena i PVC samt fläns agerar tillsammans som fläns, där flänsen fästes i maskin med skruv, och därefter med kardborre på skyddet. Fläns tillverkad i stålblåt, aluminum eller PVC.

Form samt hålbild efter kunds ritning.

This solution offers two main advantages:

- Snabbt att applicera samt att ta bort skyddet.
- En tätningslist runt anslutningen skapar en tät lösning.
- \* Rekommenderas i miljö med väta

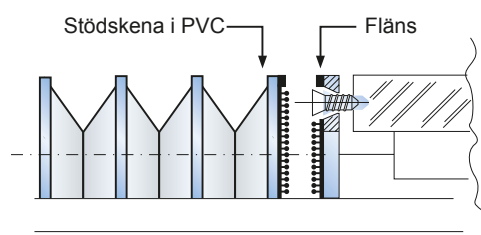

Typerna ovan kan kombineras på var sida på Gejderskyddet. Andra typer av anslutning mot förfrågan.

## Material

Materialkod för duk	Material duk			Tjocklek (mm)	Temperaturområde			Materialets egenskaper
	Synlig sida	Duk förstärkning	Invändig sida		Tillfällig kontakt °C	Kontinuerlig		
						min. °C	max. °C	
PVC1	PVC	Glasfiber	PVC	0,44	+300	-30	+ 80	Dukmaterialet passar för mindre svetsstänk. Passar också bra för syror. <b>Självsäckande material.</b>
POL1	Polyuretan	Polyester	Polyuretan	0,25	+200	-30	+ 90	Mycket god beständighet mot petroliska produkter, oljor samt kraftig nötning. Mycket god böjhållfasthet.
POL2	Polyuretan	Polyester	Polyuretan	0,35	+200	-30	+ 90	
POL3	Polyuretan	Kevlar*	Polyuretan	0,45	+350	-30	+180	Mycket god beständighet mot petroliska produkter, oljor samt kraftig nötning. Mycket god böj- samt mekanisk hållfasthet. Kevlar har också god skjvuhållfasthet. Används vanligen där det är stor mekanisk påverkan, stor andel skarpa spånor samt höga temperaturer.
POL4	Polyuretan	Nomex*	Polyuretan	0,36	+300	-30	+130	Mycket god beständighet mot petroliska produkter, oljor samt kraftig nötning. Mycket god böj- samt mekanisk hållfasthet. God beständighet mot mindre svetsloppor samt heta material. Används ofta i laserskärmaskiner. <b>Självsäckande material.</b>
PVC2	PVC	Polyester	PVC	0,36	+100	-30	+ 70	Används vanligen i miljö med damm, mindre stänk av kylmedel och oljor. Också användbart runt syror.
PVC3	PVC	Polyester	PVC	0,25	+100	-30	+ 70	
PVC4	PVC	Nomex*	PVC	0,37	+300	-30	+100	God mekanisk hållfasthet. Beständig mot mindre svetsloppor samt heta material. Används ofta i laserskärmaskiner. Också användbart runt syror. <b>Självsäckande material.</b>

### Material stödskena

Materialkod stödskena	Material	Tjocklek (mm)	Observera
PVC 05	PVC	0,50 **	Yttre bredd (B) upp till 300 mm
PVC 10	PVC	1,00	Yttre bredd (B) från 301 till 700 mm
PVC 15	PVC	1,50	Yttre bredd (B) från 701 till 1500 mm

### Material fläns

Materialkod fläns	Material	Tjocklek (mm)
AL	Aluminum	2,0 - 3,0
ST	Stål	2,0 - 3,0 - 4,0
PVC	PVC	2,0 - 3,0

### Material lameller

Materialkod lamell	Material	Huvudsakliga användningsområden
AL	Aluminum (emaljbeläggning)	Bör användas vid svetsloppor, små och mediumstora spånor. Särskilt användbart att användas vid kontinuerlig gnistbildning. Lämpligt där lättare material på Gejderskyddet är nödvändigt.
SS	Rostfritt stål	I applikationer med stora spånor. Särskilt användbart i applikationer med diverse syror som media.

\* Kevlar och Nomex är registrerade varumärken ägda av DuPont

\*\* EJ rekommenderat för Gejderskydd med stållameller.